

# INDICATOR 설정 MODE MANUAL

## 1. 각 mode 의 불러오기 절차

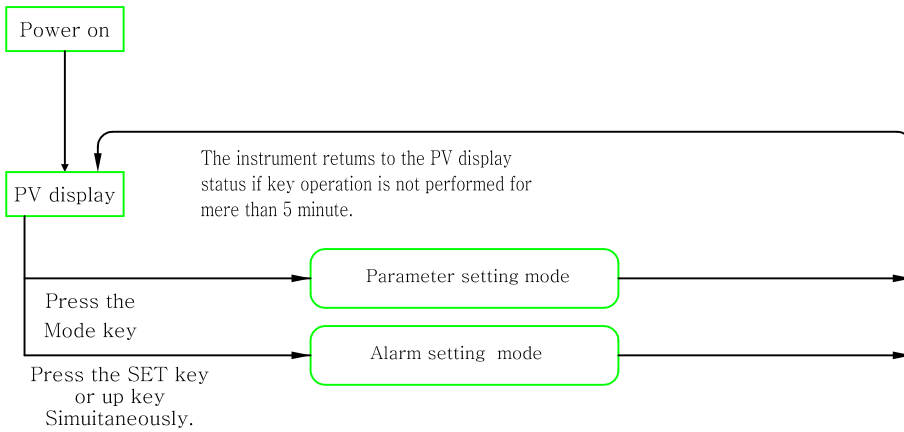

## 2. 각 mode 의 세부사항

### ■ Alarm setting mode(Alarm Function 사용시)

mode는 alarm을 설정하는데 사용된다. (1st alarm-4Th alarm). 다음의 parameter 기호들은 매번 SET key를 누를때마다 하나씩 표시된다.

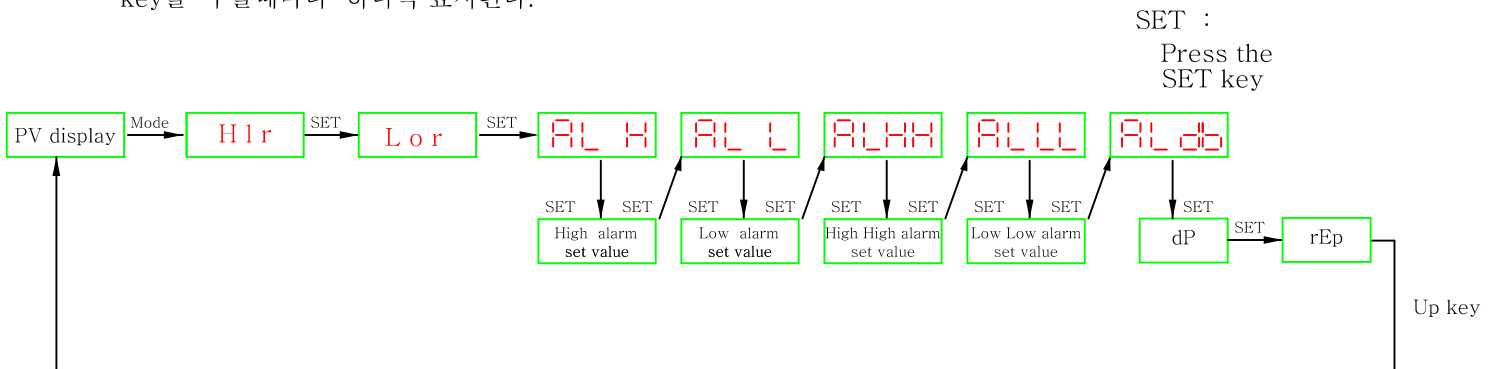

■ Setting mode 시 30초간 아무런 key 동작이 이루어지지 않으면 PV DISPLAY로 돌아갑니다.

부 호	이 름	설정 (display) 범위	설 명
ALH	High alarm setting	Voltage/current input : 입력 범위와 동일	High alarm 설정치 설정
AL1			
AL L	Low alarm setting		Low alarm 설정치 설정
AL2			
ALHH	High High alarm setting		High High alarm 설정치 설정
AL3			
AL LL	Low Low alarm setting		Low Low alarm 설정치 설정
AL4			

■ Parameter setting mode

Mode	Message	내 용
설 정	Hir	High Scale Range
	Lor	Low Scale Range
	AHL	High Alarm Value(ALARM 선택시)
	ALL	Low Alarm Value(ALARM 선택시)
	AH HH	H.High Alarm Value(ALARM 선택시)
	AL LL	L.Low Alarm Value(ALARM 선택시)
	AL d b	Alarm Dead band
	dp	소숫점 (Decimal Point)
	rEp	지시값의 오차 보정
동 작	under	입력값이 입력 Scale의 Low 값을 Scale쪽의 10% 이하일때 표시
	over	입력값이 입력 Scale의 High 값을 Scale쪽의 10% 이하일때 표시

3. Parameter 설정 절차

⚠ 키 조작 주의

- 변경한 내용을 등록할 때는 반드시 SET키를 누릅니다.  
표시는 다음 설정항목으로 전환됩니다.
- 업키, 다운키 조작만으로는 변경한 내용은 등록되지 않습니다.

■ Setting alarm [ 예 : 다음은 200 ℃ alarm을 설정하는 예이다. ]

- (1) High alarm setting   (2) Set value display   (3) 밝게 빛나는 digit의 이동   (4) Setting   (5) Set value 기입

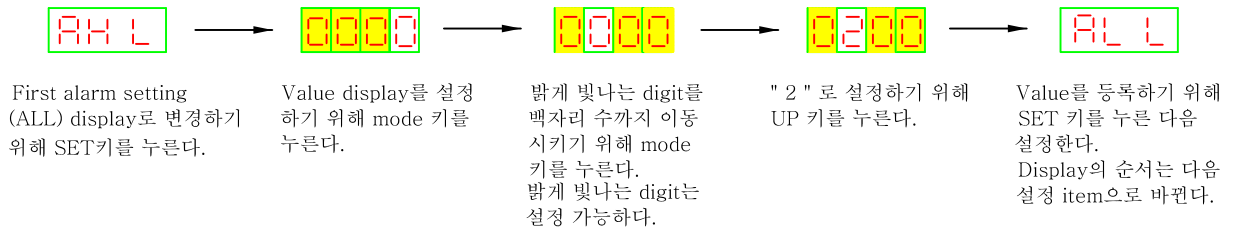

#### 4. Alarm(ALM)Function

■ Each alarm action is as follows.

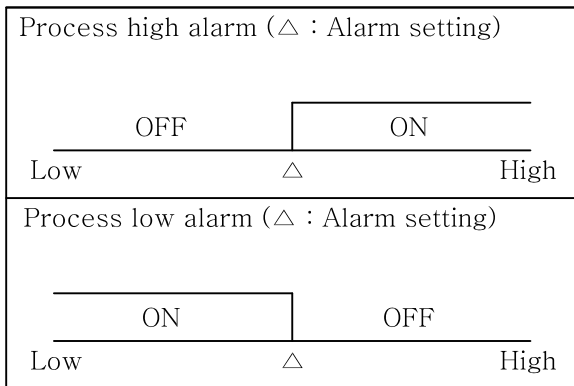

#### ■ Alarm dead band

측정치(PV)가 alarm 설정치에 가깝다면, alarm relay contact은 입력 과동으로 인해 power ON & OFF를 반복할 수 있습니다.

Alarm dead band 값이 설정된다면 반복 ON & OFF를 막을 수 있습니다.

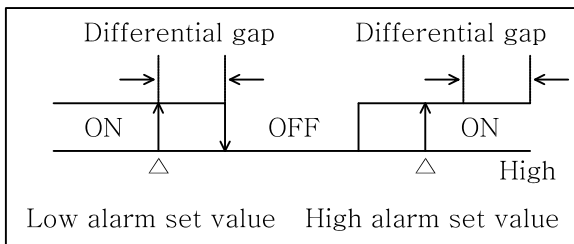

#### 5. Error 발생 Display

#### ■ Overscal 과 Underscale

OVER	Overscale 측정치 (PV)가 상한 입력 표시 범위를 초과	<div style="border: 1px solid black; padding: 5px; text-align: center;"> <b>WARING</b>                      전기 쇼크를 방지하기 위해                      SENSOR를 교체하기 전                      POWER를 OFF 시켜                      놓는다.                      • Sensor 또는 입력선 체크                 </div>
Undr	Underscale 측정치 (PV)가 하한 입력 표시 범위를 초과	

# LARGE SCALE INDICATOR(SIX-620)SETTING MANUAL

Mode	Message	내 용
설 정	H i r	High Scale Range
	L o r	Low Scale Range
	A H L	High Alarm Value(ALARM선택시)
	A L L	Low Alarm Value(ALARM선택시)
	A H H H	H.High Alarm Value(ALARM선택시)
	A L L L	L.Low Alarm Value(ALARM선택시)
	A L d b	Alarm Dead band
	d p	소숫점(Decimal Point)
동 작	rEp	지시값의 오차 보정
	under	입력값이 입력Scale의Low 값을 Scale 쪽의 10% 이하일때 표시
	over	입력값이 입력Scale의HIGH 값을 Scale 쪽의 10% 이상일때 표시

▶ rEp에서의 보상 data 설정방법  
 Input이 4mA일때 0점을 보상에 주기 위해서는 지시하고 있는 값이 Low 값보다 크거나 작은 만큼 Up/Down Key로 가감해 주십시오.

▶ 보정값을 설정하시기 전 제품의 충분한 warm up time을 준후 설정값을 주셔야 정확한 지시값을 보실수 있습니다.

### ▶ Low Range (-)값 설정방법 ◀

Low Range의 (-)값을 설정하기 위해서는 Low Data값을 입력한 후 mode key로 첫번째 자리로 이동해서 Down key를 이용하여 (-)값을 표시합니다.

EX) Low Range " -100 " 표시방법

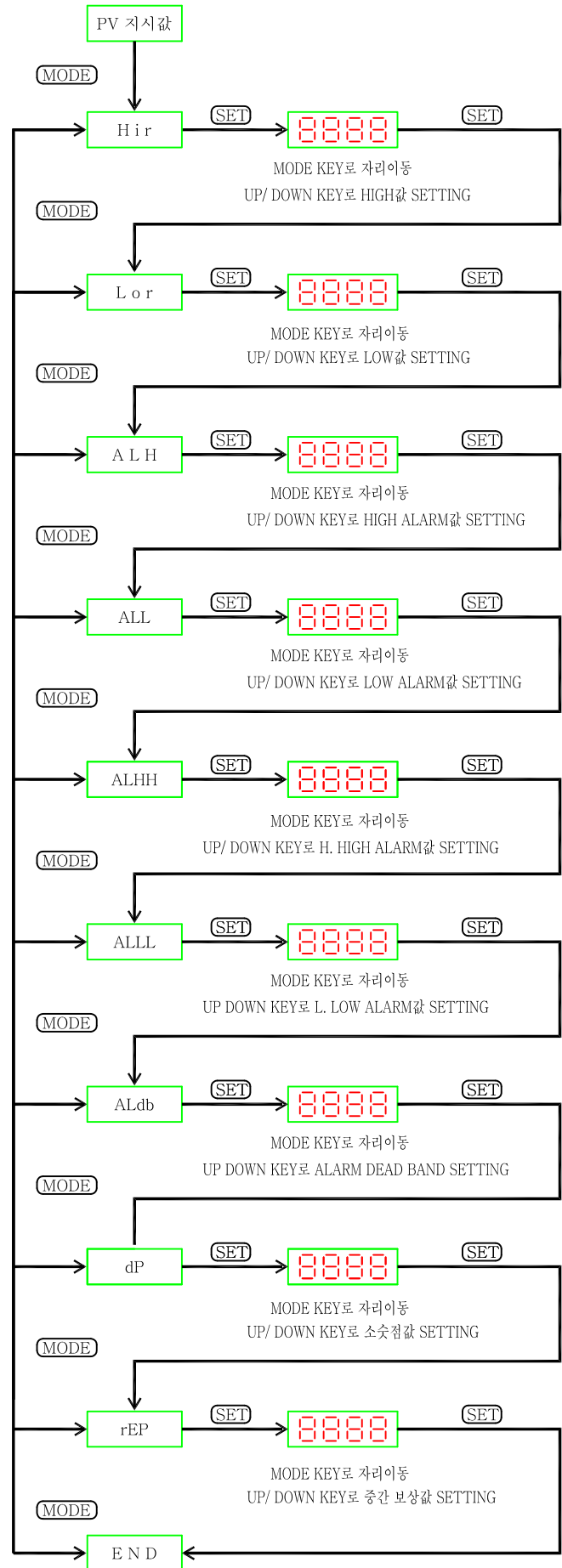
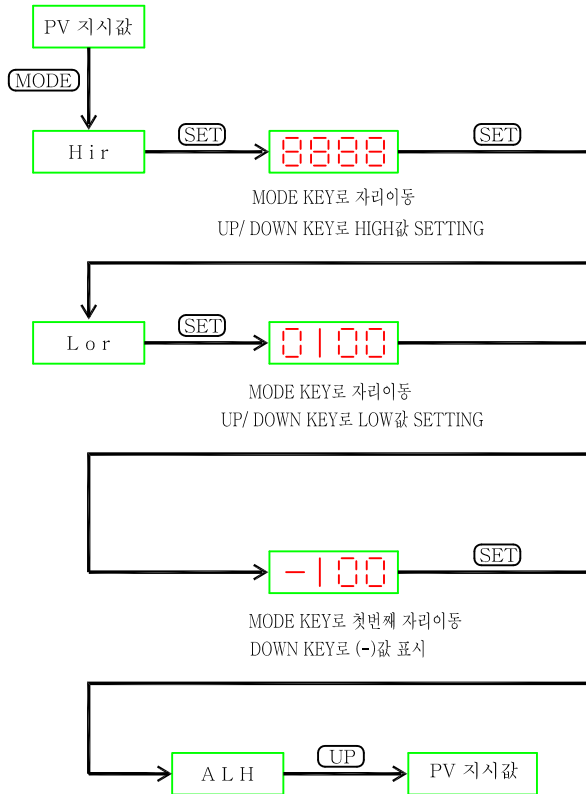

# Zero. Span 미세 조정

\* 미세조정 하시기 전에 input Source를 High 값(20mA, 5V, 10V etc..)으로 변경한 후 조정하십시오.

▲	UP Key
▼	Down Key
MODE	자리수 이동
SET	Step 변경
l n r	Zero 값 보정
r l n l	Span 값 보정

▲ ▼ UP, DOWN KEY를 동시에 누른다.

l n r

SET SET KEY를 누른다.

0000

▲ ▼ KEY를 이용하여 ZERO 값의 오차만큼 보정하여 준다.  
(\* 미세조정이므로 오차값의 2배 정도의 값을 보정하여 준다.)

0001

(-)값을 표시하고자 할 경우 오차만큼 UP하고 MODE KEY로 첫자리로 이동하여 DOWN KEY를 ON하면 (-)을 표시한다.

r l n l

← Input Source를 High 값 (예 : 20mA)인가한다.

SET KEY를 누른다.

0000

▲ ▼ KEY를 이용하여 표시되어 있는 Data를 "2000"으로 수정한다.

2000

SET KEY를 누른다.

END

PV Value

▲ KEY를 누르면 Zero 값 보정 후 완료

